

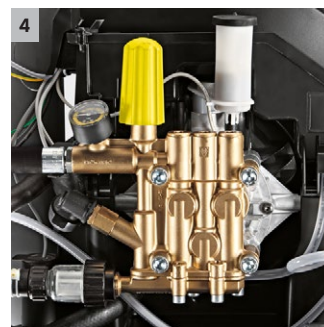

HDS 6/14-4 C

Warmwaterhogedrukreiniger op wisselstroom met 4-polige, watergekoelde elektromotor, Eco-stand, 1-knops bediening, geïntegreerde tanks, Easy-Press-handspuitpistool, constante regeling van druk en waterhoeveelheid enz.



1 Rendabiliteit

- eco!efficiency-stand - rendabel en milieuvriendelijk, ook bij langdurig gebruik.
- Vermindert het brandstofverbruik en de CO₂-uitstoot met 20 procent.

2 Gebruiksvriendelijkheid

- Intuïtieve bediening met grote éénknopsbediening.
- Grote tankopening met vuldop.

3 Opberging

- Afsluitbaar opbergvak voor toebehoren zoals sproeiers, werktuigen enz.
- Opberghaken voor stroomkabel en hogedrukslang.

4 Betrouwbaarheid

- Het Soft-Damping-systeem (SDS) compenseert trillingen en drukpieken in het hogedruksysteem.
- Een groot waterfilter beschermt de pomp tegen beschadiging.



HDS 6/14-4 C

- Rendabele ecoefficiency-stand
- 4-polige, watergekoelde elektromotor

Technische gegevens

Artikelnr.	1.170-900.0	
EAN Code	4054278167862	
Stroomsoort	Ph / V / Hz	1 / 230 / 50
Wateropbrengst	l/u	240 - 560
Werkdruk	bar / MPa	30 - 140 / 3 - 14
Temperatuur	°C	80 / 155
Vermogen	kW	3,6
Verbruik stookolie of gas vollast	kg/u	3,5
Verbruik stookolie ecoefficiency	kg/u	2,8
Brandstoftank	l	15
aantal gelijktijdige gebruikers		1
Gewicht	kg	111
Afmetingen (l x b x h)	mm	1060 × 650 × 920

Uitrusting

Spuitpistool	EASY!Force Advanced	
Hogedrukslang	m	10
Spuitlans	mm	1050
Powersproeier	■	
Softdempingssysteem (SDS)	■	
ANTI!Twist	■	
Autostop	■	
Geïntegreerde brandstof- en reinigingsmiddelentank	■	
Servo-Control	■	
■ Bij de levering inbegrepen		

HDS 6/14-4 C

1.170-900.0

KÄRCHER



		Artikelnr.	Nominale diameter	Max. werkdruk	Lengte		Prijs	Beschrijving	
Standaard met tweezijdige schroefkoppeling									
Hogedrukslang Longlife 2 x EASY!Lock, DN 8, 315 bar, 10 m, ANTI!Twist	1	6.110-031.0	DN 8	315 bar	10 m			Hogedrukslang geschikt voor drukken tot 315 bar (DN8). Beide zijden met innovatieve EASY!Lock-handschroefkoppelingen, ANTI!Twist en een lengte van 10 meter.	▲
Hogedrukslang 2 x EASY!Lock, DN 8, 315 bar, 15 m, ANTI!Twist	2	6.110-030.0	DN 8	315 bar	15 m			15 meter lange hogedrukslang DN8 met ANTI!Twist en aan beide zijden voorzien van tijdbesparende EASY!Lock-handschroefkoppelingen.	▲
Hogedrukslang 2 x EASY!Lock, DN 8, 315 bar, 20 m, ANTI!Twist	3	6.110-032.0	DN 8	315 bar	20 m			20 meter lange hogedrukslang (DN8) met aan beide zijden tijdbesparende en robuuste EASY!Lock-handschroefkoppelingen. Goedgekeurd voor drukken tot 315 bar.	▲
Hogedrukslang 2 x EASY!Lock DN 8, 315 bar, 30 m, ANTI!Twist	4	6.110-014.0	DN 8	315 bar	30 m			Comfortabele lengte (30 meter) en innovatieve EASY!Lock-handschroefkoppelingen: Hogedrukslang (DN8) met ANTI!Twist voor drukken tot 315 bar.	▲
Hogedrukslang 2 x EASY!Lock, DN 10, 220 bar, 15 m	5	6.110-042.0	DN 10	220 bar	15 m			Voorzien van innovatieve EASY!Lock-handschroefkoppelingen en geschikt voor drukken tot 220 bar: 15 meter lange hogedrukslang (DN10).	▲
Hogedrukslang Longlife 2 x EASY!Lock, DN 10, 220 bar, 20 m	6	6.110-043.0	DN 10	220 bar	20 m			De 20 meter lengte en de tijdbesparende, comfortabele EASY!Lock-handschroefkoppelingen aan beide zijden, zijn de belangrijkste kenmerken van deze hogedrukslang (DN10).	▲
Hogedrukslang Longlife 2 x EASY!Lock, DN 10, 220 bar, 25 m	7	6.110-044.0	DN 10	220 bar	25 m			Overtuigende prestaties en standaarduitrusting: hogedrukslang (DN10) met een lengte van 25 meter en ontwikkeld voor werkdrukken tot wel 220 bar.	▲
Hogedrukslang 2 x EASY!Lock, DN 10, 220 bar, 40 m	8	6.110-045.0	DN 10	220 bar	40 m			40 meter lange hogedrukslang met EASY!Lock-systeem voor tijdbesparend handmatig vast- en losschroeven (aan beide zijden). Nominale diameter DN10, werkdruk tot 220 bar.	▲
Hogedrukslang 2 x EASY!Lock, DN 12, 210 bar, 15 m	9	6.110-059.0	DN 12	210 bar	15 m			Ontworpen voor werkdrukken tot 250 bar: Hogedrukslang (DN12) met een lengte van 15 meter. Met aan beide zijden de handige EASY!Lock-handschroefkoppelingen.	▲
Hogedrukslang 2 x EASY!Lock DN 12, 210 bar, 40 m	10	6.110-060.0	DN 12	210 bar	40 m			Met EASY!Lock-handschroefkoppeling en dankzij een lengte van 40 meter veel bewegingsvrijheid tijdens het werken: Hogedrukslang (DN12) met EASY!Lock-handschroefkoppeling aan beide zijden. Geschikt voor werkdrukken tot 250 bar.	▲
Hogedrukslang 2 x EASY!Lock, DN 10, 220 bar, 10m	11	6.110-041.0	DN 10	220 bar	10 m			Overtuigende prestaties en standaarduitrusting: Hogedrukslang (DN 10) met een lengte van 25m en ontwikkeld voor werkdrukken tot wel 220 bar.	▲
Hogedrukslang 2 x EASY!Lock, DN 6, 250 bar, 10 m, ANTI!Twist	12	6.110-035.0	DN 6	250 bar	10 m			Hogedrukslang (DN6) van 10 meter lang met aan beide zijden EASY!Lock-handschroefkoppelingen. Geschikt tot 250 bar en met ANTI!Twist.	■
Hogedrukslang 2 x EASY!Lock DN 6, 250 bar, 10 m	13	6.110-034.0	DN 6	250 bar	10 m			Hogedrukslang met een lengte van 10 meter en aan beide zijden een EASY!Lock-handschroefkoppeling. Nominale maat DN6, geschikt tot 250 bar.	□
Hogedrukslang 2 x EASY!Lock, DN 6, 300 bar, 10 m, ANTI!Twist	14	6.110-056.0	DN 6	300 bar	10 m			Hogedrukslang (DN6) met ANTI!Twist en aan beide zijden de nieuwe EASY!Lock-handschroefkoppeling. Voor drukken tot 300 bar. Lengte 10 meter.	□
Longlife 400 met tweezijdige schroefkoppeling									
Hogedrukslang Longlife 400, 2 x EASY!Lock, DN 8, 400 bar, 30 m, ANTI!Twist	15	6.110-023.0	DN 8	400 bar	30 m			Robuuste hogedrukslang met dubbele stalen mantels, ANTI!Twist en EASY!Lock-handschroefkoppeling aan beide zijden. Nominale diameter DN8, lengte 30 meter, voor drukken tot 400 bar.	▲
Hogedrukslang Longlife 400, 2 x EASY!Lock, DN 8, 400 bar, 20 m, ANTI!Twist	16	6.110-027.0	DN 8	400 bar	20 m			Hogedrukslang met ANTI!Twist, EASY!Lock-handschroefkoppelingen en dubbele stalen mantels. Lengte 20 meter, nominale maat DN8, EASY!Lock-handschroefkoppeling aan beide zijden.	▲

■ Bij de levering inbegrepen □ Beschikbaar toebehoren ▲ Verlengslang

HDS 6/14-4 C

1.170-900.0

KÄRCHER

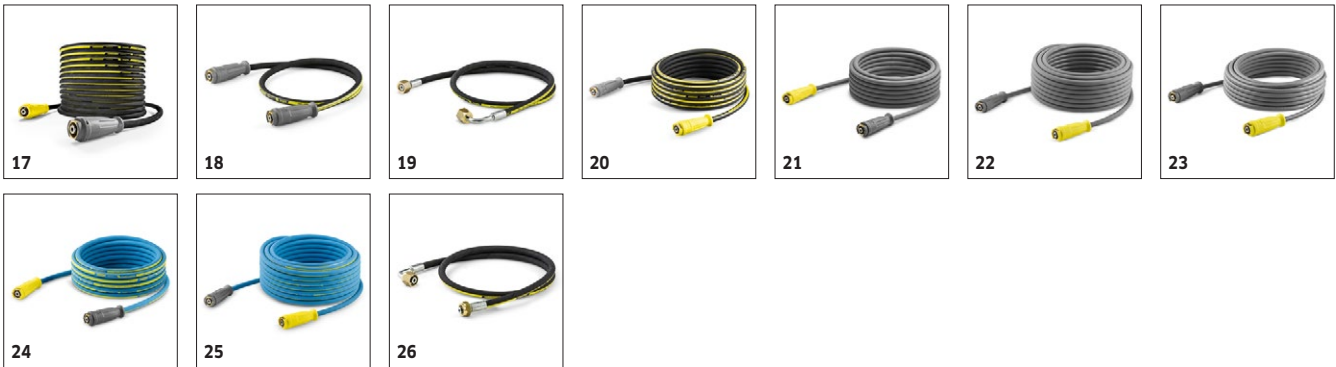

		Artikelnr.	Nominale diameter	Max. werk-druk	Lengte	Prijs	Beschrijving	
Hogedrukslang Longlife 400, 2 x EASY!Lock, DN 8, 400 bar, 15 m, ANTI!Twist	17	6.110-029.0	DN 8	400 bar	15 m		De dubbele stalen mantels zorgen voor een bijzonder lange levensduur van deze 15 meter lange hogedrukslang (DN8), die is gekeurd tot een druk van 400 bar.	▲
Hogedrukslang Longlife 400, 2 x EASY!Lock, DN 8, 400 bar, 1,5 m	18	6.110-024.0	DN 8	400 bar	1,5 m		Korte 1,5 meter hogedrukslang (DN8). Met comfortabele EASY!Lock-handschroefkoppelingen aan beide zijden voor sterke en snelle verbindingen. Duurzaam en ontworpen voor een druk tot 400 bar.	□
Hogedrukslang Longlife 400, 1 x EASY!Lock 1 x M22 x 1,5, DN 8, 400 bar, 1,5 m	19	6.110-069.0	DN 8	400 bar	1,5 m		Hogedrukslang (DN8) geschikt tot 400 bar met dubbele stalen mantel en 30 meter lengte. Aansluitingen: M22 x 1,5 en de comfortabele en snelle EASY!Lock-handschroefkoppeling.	□
Hogedrukslang Longlife 400, 2 x EASY!Lock, DN 8, 400 bar, 10 m, ANTI!Twist	20	6.110-038.0	DN 8	400 bar	10 m		Duurzame, 10 meter lange hogedrukslang (DN8) met dubbele stalen mantel en EASY!Lock-handschroefkoppeling aan beide zijden en ANTI!Twist. Gekeurd voor drukken tot 400 bar.	□
Levensmiddelenuitvoering met tweezijdige schroefkoppeling								
Hose assembly TR hygiene DN8 25MPa 10m	21	6.110-051.0	DN 8	250 bar	10 m		10 m hogedrukslang (DN 8) met gepatenteerde (draai-) AVS-spuitpistoolkoppeling. Kleurvaste buitenlaag voor toepassing in de voedingsmiddelenindustrie. M 22 x 1,5 met anti-knikhuls.	▲
Hogedrukslang levensmiddelen Longlife 2 x EASY!Lock, DN 8, 20 m, ANTI!Twist	22	6.110-052.0	DN 8	250 bar	20 m		20 m hogedrukslang (DN 8) met wartelkoppeling. Kleurvaste buitenlaag voor toepassing in de voedingsmiddelenindustrie. Koppelingen aan beide zijden, M 22 x 1,5, met knikbescherming. NW 8/155 °C/250 bar.	▲
Hogedrukslang levensmiddelen, 2 x EASY!Lock, DN 6, 15 m, ANTI!Twist	23	6.110-063.0	DN 6	250 bar	15 m		15 m hogedrukslang (DN 6) met gepatenteerde (draai-) AVS-spuitpistoolkoppeling. Kleurvaste buitenlaag voor toepassing in de voedingsmiddelenindustrie. DN 6/155 °C/250 bar.	□
Longlife-uitvoering voor levensmiddelen met schroefkoppeling aan beide kanten								
Hogedrukslang levensmiddelen Longlife 400, 2 x EASY!Lock, DN 8, 10 m, ANTI!Twist	24	6.110-053.0	DN 8	400 bar	10 m		Duurzame hogedrukslang voor gebruik in de voedingsmiddelenindustrie Außendecke## kleurecht materiaal, bestendig tegen vetten. Met draaikoppeling. 2 x M 22 x 1,5	▲
Hogedrukslang levensmiddelen Longlife 400, 2 x EASY!Lock, DN 8, 20 m, ANTI!Twist	25	6.110-054.0	DN 8	400 bar	20 m		Duurzame hogedrukslang voor gebruik in de voedingsmiddelenindustrie Außendecke## kleurecht materiaal, bestendig tegen vetten. Met gepatenteerde AVS-koppeling in het pistool (op draaipun)	□
Speciale slangen								
Hogedrukslang, 1 x EASY!Lock gebogen, 1 x M22 x 1,5, DN 8, 400 bar, 1,5 m	26	6.110-068.0	DN 8	400 bar	1,5 m		Voor aansluiting op slanghaspels: hogedrukslang, met M 22 x 1,5-aansluiting en gebogen EASY!Lock-schroefverbinding. 1,5 m lang en geschikt voor werkdruk tot 400 bar.	□

■ Bij de levering inbegrepen □ Beschikbaar toebehoren ▲ Verlengslang

HDS 6/14-4 C

1.170-900.0

KÄRCHER



		Artikelnr.	Waterop- brengst				Prijs	Beschrijving	
Spuitpistool									
EASY!Force Advanced	1	4.118-005.0						Verlengd easy press-hogedrukspuitpistool voor hogedrukslangen met draaikoppeling.	■
EASY!Force-ombouwset 1 - vanaf de hogedrukslang	2	4.111-050.0						Voor het ombouwen van Kärcher hogedrukreinigers met bestaande hogedrukslang: EASY!Force-ombouwset 1 met EASY!Force-hogedrukpistool, spuitlans en alle adapters tot aan de sproeier.	□
EASY!Force-ombouwset 2 - vanaf het apparaat	3	4.111-051.0						Ontwikkeld voor het achteraf uitrusten van bestaande Kärcher hogedrukreiniger: EASY!Force-ombouwset 2 met EASY!Force-hogedrukpistool, spuitlans, hogedrukslang en noodzakelijke adapter.	□
EASY!Force-ombouwset 3 - hogedrukpistool	4	4.111-052.0						Passend op bestaande hogedrukslang en spuitlans: EASY!Force-ombouwset 3, met EASY!Force-pistool en alle bijbehorende adapters voor het upgraden van uw hogedrukreinigers.	□
Servo Control-regelaar									
Servo-Control-Regler mit EASY!Lock	5	4.118-007.0	0 - 750 l/u					Servo-regeling voor waterstroom en drukregeling (< 750 l/h) op spuitpistool.	■
Snelkoppeling									
Schnellkupplung	6	2.115-000.0						Voor snel wisselen tussen verschillende spuitlans en toebehoren. Optimaal afgestemd op Kärcher spuitinstallaties, geschikt voor verbinding pistool/spuitlans. Met EASY!Lock-binnendraad.	□
Stecknippel	7	2.115-001.0						Steeknippel van gehard roestvrij staal voor snelkoppeling 2.115-000. Met EASY!Lock-buitendraad.	□

■ Bij de levering inbegrepen □ Beschikbaar toebehoren ▲ Verlengslang

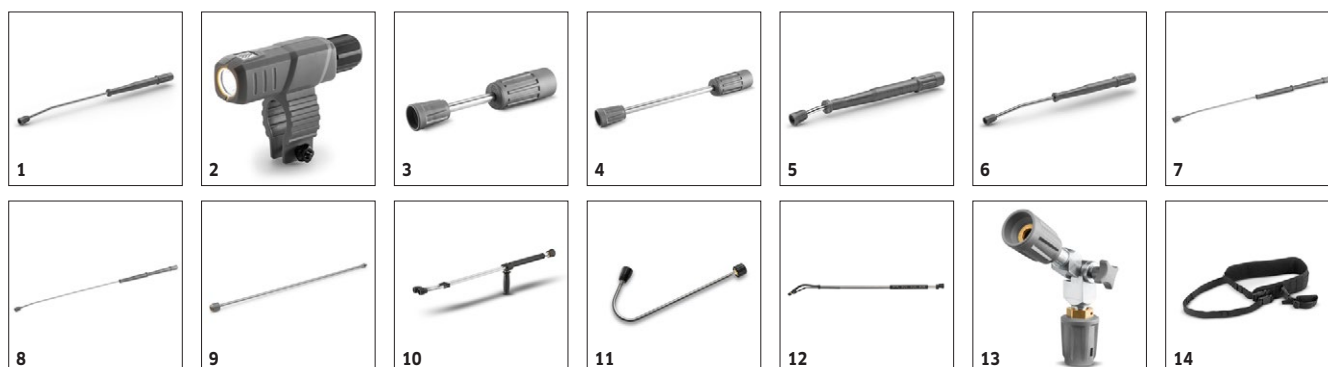

		Artikelnr.	Max. werkdruk	Lengte		Prijs	Beschrijving	
Draaibare spuitlans								
Spuitlans	1	4.112-000.0	300 bar	1050 mm			1050 mm roestvrijstalen lans (handkoppeling) met ergonomische handgreep voor gebruikersgemak en veiligheid. Onder druk 360° roteerbaar.	■
LED-mondstukverlichting	2	2.680-002.0					Zeer heldere, lichtgewicht LED-sproeierlamp. Rechtstreeks te bevestigen op de spuitlans van het EASY!Force hogedruk-pistool. Voor beter zicht bij onvoldoende licht met een gebruiksduur tot wel 5 uur.	□
Spuitlans	3	4.112-027.0	300 bar	250 mm			Spuitlans 600 mm, draaibaar, ergonomisch	□
	4	4.112-024.0	300 bar	400 mm				□
Lans 600 mm, draaibaar, ergonomisch	5	4.112-007.0	300 bar	600 mm				□
Spuitlans	6	4.112-006.0	300 bar	840 mm			850 mm roestvrijstalen lans (handkoppeling) met ergonomische handgreep voor gebruikersgemak en veiligheid. Onder druk 360° roteerbaar.	□
	7	4.112-018.0	300 bar	1550 mm			1550 mm roestvrijstalen lans (handkoppeling) met ergonomische handgreep voor gebruikersgemak en veiligheid. Onder druk 360° roteerbaar.	□
	8	4.112-021.0	300 bar	2050 mm			2050 mm roestvrijstalen lans (handkoppeling) met ergonomische handgreep voor gebruikersgemak en veiligheid. Onder druk 360° roteerbaar.	□
Spuitlans verlenging	9	4.112-048.0	300 bar	1000 mm			Spuitlansverlenging met EASY!Lock-aansluiting. -Lengte 1.000 mm.	□
Dubbele lans								
Dubbele spuitlans	10	2.112-016.0	310 bar	960 mm			960 mm dubbele lans voor variabele drukinstelling op handgreep bij maximaal watervolume. Geschikt voor landbouwtoepassingen (bv. reinigen van stallen).	□
Gebogen spuitlans								
Spuitlans voor reiniging van toiletten en dakgoten	11	4.112-029.0					Roestvrijstalen lans voor WC en afvoer met sproeielement. Speciaal gevormd voor effectief en hygiënisch reinigen van afvoeren en toiletten.	□
Flexibele spuitlans								
Flexibele spuitlans	12	4.112-035.0	210 bar	1050 mm			1050 mm flexibele lans met 20° tot 140° variabele bocht, ideaal voor het reinigen van lastig te bereiken plekken zoals afvoeren.	□
Gelede verbinding hoge druk	13	4.112-057.0	300 bar				Voor lastig bereikbare plekken: Hogedruk-knikkoppeling met traploze hoekverstelling tot 120°. Eenvoudig rechtstreeks op de spuitlans van de hogedrukreiniger te bevestigen.	□
Telescopische spuitlans								
Riem voor telescopische lans	14	6.373-987.0					Handige riem ter verlichting wanneer u werkt met de telescopische lans (6.394-690). De belasting wordt optimaal verdeeld over het lichaam en hierdoor kan u gedurende langere tijd werken.	□
Afvoerreinigingslans								
Afvoerreinigingslans	15	2.112-015.0		960 mm			De lans is geschikt voor het reinigen van afvoersystemen. Door de vorm van de lans en het speciale mondstuk kan de afvoer worden gereinigd zonder de afdekplaten te verwijderen.	□
Chassisspuitlans								
Lans voor chassisreiniging	16	4.112-032.0		700 mm			Roestvrijstalen lans voor effectief en eenvoudig reinigen van chassis en wielkasten. Zonder hogedruksproeier.	□

■ Bij de levering inbegrepen □ Beschikbaar toebehoren ▲ Verlengslang

HDS 6/14-4 C

1.170-900.0



		Artikelnr.	Max. werkdruk	Lengte		Prijs	Beschrijving
Extra handvat							
Zusatzhandgriff für Strahlrohre EASY!Lock	17	4.321-380.0					Comfortabel in elke situatie - de extra handgreep kan eenvoudig op de spuitlans van onze nieuwe EASY!Lock-generatie worden gemonteerd en biedt alle mogelijkheden om de lichaamshouding optimaal aan de taak aan te passen. Door de lichaamshouding regelmatig te veranderen, ontlast u het bewegingsapparaat en werkt u minder gespannen. Doordat de spuitlans 360° draaibaar is, kunt u de extra handgreep ook tijdens gebruik heel eenvoudig om zijn as draaien, waardoor u nog flexibeler kunt werken.

■ Bij de levering inbegrepen □ Beschikbaar toebehoren ▲ Verlengslang

HDS 6/14-4 C

1.170-900.0



1-4

		Artikelnr.	Sproeier-grootte				Prijs	Beschrijving	
Powersproeier spuithoek 25°									
Power sproeier	1	2.113-005.0	36					Fanstraalsproeier met spuithoek van 25°, geschikt voor grote oppervlakken en het verwijderen van hardnekkig(e) vuil en vlekken.	■
HD-sproeier spuithoek 0°									
Power sproeier	2	2.113-001.0	40					Hogedruksproeier met krachtige straal voor extreem hardnekkig vuil.	□
Powersproeier spuithoek 15°									
Power sproeier	3	2.113-043.0	36					Vlakstraalsproeier voor hardnekkig vuil.	□
Powersproeier spuithoek 40°									
Power sproeier	4	2.113-003.0	40					Powersproeier met een spuithoek van 40° en fanstraal, geschikt voor grotere en kwetsbare oppervlakken.	□

■ Bij de levering inbegrepen □ Beschikbaar toebehoren ▲ Verlengslang

HDS 6/14-4 C

1.170-900.0



		Artikelnr.	Max. werkdruk	Sproeiergrootte		Prijs	Beschrijving	
Vuilvrees, groot								
Vuilvrees	1	4.114-041.0	300 bar	40			10 maal betere reinigingsprestaties door de Dirt Blaster met roterende penstraal. Keramische sproeier en lagerring voor een lange levensduur. Overige gegevens: Max. 300 bar, 30 MPa, 85 °C.	<input type="checkbox"/>
Variosproeier met verstelbare hoek 0-90°								
Variabele hoek sproeier	2	4.113-006.0		80			Variabel hoekmondstuk voor spuihoekinstelling van 0° tot 90°. Eenvoudig instellen voor alle soorten vervuiling en oppervlakken.	<input type="checkbox"/>

■ Bij de levering inbegrepen □ Beschikbaar toebehoren ▲ Verlengslang

HDS 6/14-4 C

1.170-900.0

KÄRCHER



	Artikelnr.	Prijs	Beschrijving
Sproeikoppeling			
Schroefkoppeling	1 4.112-011.0		Schroefkoppeling met bescherming voor hogedruk- en powersproeiers <input type="checkbox"/>
Reinigingsmiddelinjector			
RM-injector voor hoge en lage druk (zonder sproeier)	2 4.637-032.0		Dosering van reinigingsmiddelen. Bij hoge en lage druk apart van het apparaat. Dosering tot 15 % <input type="checkbox"/>
RM-injector voor hoge druk (zonder sproeier)	3 4.637-033.0		Toevoer reinigingsmiddel bij hoge druk 3 - 5 % <input type="checkbox"/>
Machinespecifieke sproeierkit met bestelnr. 4.637-033.0			
Sproeierset HDS 500-700 l/u	4 4.769-009.0		Voor HDS 500 - 700 l/u. Bestaat uit sproeielement + hogedruk-powersproeier + Schroefkoppeling. <input type="checkbox"/>
Sproeierinzetstuk met bestelnr. 4.637-032.0			
Sproeielement tot 1100 l/u. - hoge druk	5 4.769-003.0		Hogedruk <input type="checkbox"/>
Sproeielement tot 1100 l/u. - lage druk	6 4.769-001.0		Lage druk <input type="checkbox"/>
Draaikoppeling			
Draaikoppeling	7 4.111-021.0		Extra gebruikersgemak met de Kärcher-draaikoppeling die verdraaien en knikken van hogedrukslangen voorkomt. Koppeling M 22 x 1,5 m. Met greepbescherming. <input type="checkbox"/>
Koppeling			
KOPPELING	8 4.111-037.0		Messing dubbele koppeling voor aansluiten en verlengen van hogedrukslangen. Met rubberen bescherming. Koppeling: 2x EASY!Lock. <input type="checkbox"/>
Verbindingsstuk			
Schroeffitting voor oppervlaktreiniger en Servo Control-regelaar	9 4.111-022.0		Sproeier-/schroefkoppeling voor het aansluiten van hogedruksproeiers en toebehoren van het hogedrukspuitpistool (met sproeierkoppeling). Koppelingen: 1x M 22 x 1,5 en 1x M 18 x 1,5. <input type="checkbox"/>
Y-verdeelstuk	10 4.111-024.0		voor het aansluiten van twee spuitinstallaties op het apparaat. Montage op hogedrukuitgang. <input type="checkbox"/>
Kurzspritzeinrichtung	11 4.111-038.0		Voor het bevestigen van hogedruksproeiers en toebehoren direct op het hogedrukpistool (met schroefkoppeling). Niet compatibel met drievoudige sproeiers. <input type="checkbox"/>
Adapter EASY!Lock			
Adapter 1 M22 x 1,5 AG - EASY!Lock 22 AG	12 4.111-029.0		Adapter voor aansluiten van hogedrukslangen met EASY!Lock en hogedrukslangen met M 22 x 1,5-aansluiting. <input type="checkbox"/>
Adapter 2 M22 x 1,5 IG - EASY!Lock 22 AG	13 4.111-030.0		Adapter voor aansluiten van hogedrukreinigers of hogedrukslangen met M 22 x 1,5-aansluiting en hogedrukslangen die zijn uitgerust met EASY!Lock. <input type="checkbox"/>
Adapter 3 M22 x 1,5 IG - EASY!Lock 22 AG	14 4.111-031.0		Adapter voor aansluiten van hogedrukpistolen met M 22 x 1,5-aansluiting en hogedruklansen of Servo Control-regelaars die zijn uitgerust met EASY!Lock. <input type="checkbox"/>
Adapter 4 EASY!Lock 22 IG - AVS	15 4.111-032.0		M22 x 1,5 contra- en zwenkbare koppeling.Voor het verlengen van hogedrukslangen met AVS-koppeling of voor gebruik van de telescopische lans met een hogedrukslang met AVS-koppeling. <input type="checkbox"/>
Adapter 5 EASY!Lock 22 IG - M22 x 1,5 AG	16 4.111-033.0		Adapter voor aansluiten van EASY!Force-hogedrukpistool en hogedruklansen met M 22 x 1,5-aansluiting. <input type="checkbox"/>
Adapter 6 EASY!Lock 22 IG - M22 x 1,5 AG	17 4.111-034.0		Adapter voor aansluiten van hogedrukslangen met M 22 x 1,5-aansluiting en het -EASY!Force-hogedrukpistool of hogedrukreinigers die zijn uitgerust met EASY!Lock. <input type="checkbox"/>

■ Bij de levering inbegrepen □ Beschikbaar toebehoren ▲ Verlengslang

HDS 6/14-4 C

1.170-900.0



		Artikelnr.					Prijs	Beschrijving	
Adapter 7 M18 x 1,5 IG - EASY!Lock 20 AG	18	4.111-035.0						Adapter voor aansluiten van spuitlansen met M 18 x 1,5-aansluiting en sproeiers, oppervlaktereinigers of wasborstels die zijn voorzien van EASY!Lock.	<input type="checkbox"/>
Adapter 8 EASY!Lock 20 IG - M18 x 1,5 AG	19	4.111-036.0						Adapter voor aansluiten van sproeiers, oppervlaktereinigers of wasborstels met M 18 x 1,5-aansluiting en hogedruklansen die zijn uitgerust met EASY!Lock.	<input type="checkbox"/>
Adapter 12 draaikoppeling EASY!Lock 22 binnendraad - M22 x 1,8 buitendraad	20	4.111-046.0						Draaibare adapter voor aansluiten van hogedrukslangen met M 22 x 1,5 aansluiting en het EASY!Force-hogedrukpistool	<input type="checkbox"/>
Rookgasafvoer									
Rookgasafvoer	21	4.656-149.0						Rookgasadapter met trekonderbreker voor rookpijkoppeling (adapter voor HDS-branders voor aansluiting op een rookkanaal).	<input type="checkbox"/>
	22	4.656-080.0							<input type="checkbox"/>

■ Bij de levering inbegrepen □ Beschikbaar toebehoren ▲ Verlengslang

HDS 6/14-4 C

1.170-900.0

KÄRCHER



		Artikelnr.	Max. werkdruk	Sproeiergrootte	Diameter	Prijs	Beschrijving	
Rioolreinigingsslang, DN 6								
Rohrreinigungsschlauch, DN 6, 10 m, max. 250 bar	1	6.110-046.0	250 bar				De 10 m lange rioolreinigingsslang is een bijzonder flexibele hogedrukslang voor inwendige reiniging van buizen en pijpen (schroefaansluiting voor sproeier R 1/8).	<input type="checkbox"/>
Rohrreinigungsschlauch, DN 6, 20 m, max. 250 bar	2	6.110-008.0	250 bar				20 m flexibele hogedrukslang (DN 6) voor het reinigen van buizen tot 220 bar (schroefaansluiting voor R 1/8 sproeier).	<input type="checkbox"/>
Rohrreinigungsschlauch, DN 6, 30 m, max. 250 bar	3	6.110-047.0	250 bar				De 30 m lange rioolreinigingsslang is een bijzonder flexibele hogedrukslang voor inwendige reiniging van buizen en pijpen (schroefaansluiting voor sproeier R 1/8).	<input type="checkbox"/>
Rioolreinigingssproeier								
Rioolreinigingsvuilfrees D21/040	4	4.765-001.0		40	21 mm		De naar voren gerichte roterende puntstraal maakt het meest hardnekkige vuil los. De drie naar achteren gerichte stralen zorgen voor de gewenste doorvoer en een gemakkelijke bediening.	<input type="checkbox"/>
Rioolreinigingsvuilfrees D30/040	5	4.765-004.0		40	30 mm			<input type="checkbox"/>
Rioolreinigingssproeier 120	6	5.763-089.0		120	24 mm		Buisreinigingssproeier met diameter van 24 mm diameter. Met 8 achterwaarts gekeerde sproeiers in een hoek van 30°.	<input type="checkbox"/>
Rioolreinigingssproeier	7	5.763-015.0		55	16 mm		16 mm buisreinigingskop met binnendraad. Meerdere straalrichtingen voor het milieuvriendelijk reinigen van verstopte buizen en afvoeren.	<input type="checkbox"/>
	8	5.763-016.0		60	16 mm			<input type="checkbox"/>
	9	5.763-017.0		50	30 mm		30 mm buisreinigingskop met binnendraad. Meerdere straalrichtingen voor het milieuvriendelijk reinigen van verstopte buizen en afvoeren.	<input type="checkbox"/>
Roterende rioolreinigingssproeier	10	6.415-428.0		50	16 mm		Roterende buisreinigingskop met binnendraad en vier roterende jets voor milieuvriendelijk reinigen van verstopte buizen en leidingen.	<input type="checkbox"/>
Vaten- en tankreiniging								
Add-on kit mud sucker	11	2.641-798.0					Voor het aansluiten op de hogedrukslang van Kärcher hogedrukreinigers; krachtige slibzuiger voor het ombouwen van hogedrukreinigers naar vuilpompen.	<input type="checkbox"/>
Vaten- en tankreiniging								
Fassreiniger BC 14/12 C	12	2.112-020.0					Speciale sproeier met natstraalsproeier en opzetstuk. Voor optimale prestaties van de Kärcher natstraalset. Alleen in combinatie met natstraalset 4.115-000.0 4.115-006.0.	<input type="checkbox"/>

■ Bij de levering inbegrepen □ Beschikbaar toebehoren ▲ Verlengslang

HDS 6/14-4 C

1.170-900.0

KÄRCHER

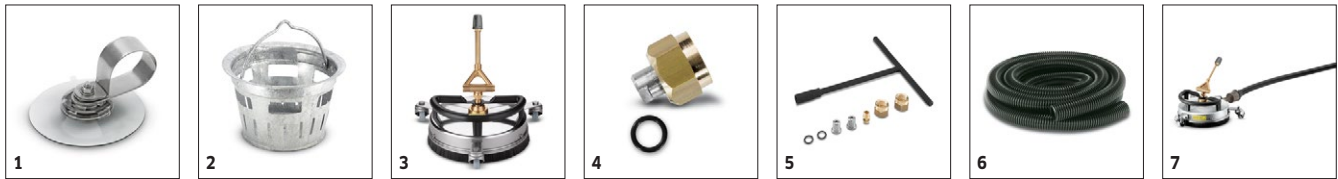

		Artikelnr.	Wateropbrengst	Sproeiergrootte	Diameter	Prijs	Beschrijving	
Oppervlaktereiniger FRV 30								
Aanbouwset slangbevestiging	1	2.642-528.0					Zuignap voor het bevestigen van de afzuigslang op gladde oppervlakken.	<input type="checkbox"/>
Aanbouwset vuilopvanger	2	2.642-532.0					Emmer van verzinkt staal, voor het opvangen van grof vuil en het bevestigen van de afzuigslang bij gebruik buitenshuis.	<input type="checkbox"/>
Oppervlaktereiniger FR 30 Me								
Oppervlaktereiniger FR 30 Me	3	2.111-013.0			300 mm		Heetwaterbestendige roestvrijstalen oppervlaktereiniger met dubbele keramische lagering, streepvrije zwenkwielen en zuigslangkoppeling. Ideaal voor reinigen in bedrijfsruimten, bv. voedingsmiddelenindustrie.	<input type="checkbox"/>
Apparaatspecifieke sproeiersets voor FR								
Sproeierset voor oppervlaktereinigers	4	2.640-401.0	500 - 650 l/u				Sproeierset met powersproeiers en koppelingen. Voor Kärcher oppervlaktereinigers (500 to 650 l/h).	<input type="checkbox"/>
Apparaatspecifieke sproeiersets voor FRV								
Sproeierset 040 - voor FRV	5	2.642-431.0		40			Apparaatspecifieke set Kärcher powersproeiers en drijfsproeier voor FRV 30 en FRV 50.	<input type="checkbox"/>
Oppervlaktereiniger FRV 30 Me								
Verlängerungsschlauch FRV 30 Me und FRV 50 Me	6	4.441-040.0					Verlengslang van 5 m voor FRV 30 Me. Incl. verbindingsstuk	<input type="checkbox"/>
Flächenreiniger FRV 30 Me	7	2.111-012.0					Met de automatische afzuiging van vuil water maakt de roestvrijstalen oppervlaktereiniger FRV 30 Me binnenshuis en buitenshuis nog efficiënter schoon. Reinigen met heet water tot 85°C.	<input type="checkbox"/>

■ Bij de levering inbegrepen □ Beschikbaar toebehoren ▲ Verlengslang

HDS 6/14-4 C

1.170-900.0

KÄRCHER



		Artikelnr.	Waterop- brengst			Prijs	Beschrijving	
Schuimlans met tank								
Schuimlans met tank Basic 1	1	4.112-053.0	350 - 600 l/u				Voor hogedrukreinigers met een wateropbrengst van 350-600 l/u: nieuwe, robuuste en zeer hoogwaardige schuimlans met tank Basic 1 voor schuim van uitstekende kwaliteit met de helft van het reinigingsmiddel.	<input type="checkbox"/>
RM - reinigingsmiddelreservoir 1 l voor schuimlans Basic	2	5.071-414.0					Voor het snel verwisselen van de reinigingsmiddelen: een extra 1-liter-reinigings-middel-reservoir voor de schuimlans Basic (2.112-053.0, 2.112-054.0 en 2.112-055.0).	<input type="checkbox"/>
Beker-schuimlans Advanced 025	3	2.112-017.0					Korte, handzame schuimlans met reservoir van 1 liter voor reinigingsmiddel direct op de lans. Door de compacte bouw-wijze zeer geschikt voor bijvoorbeeld het inschuimen van personenauto's. Draaibare aansluiting M 22 x 1,5, traploze dosering met draaiknop direct op de lans, verstelbare spuit-hoek.	<input type="checkbox"/>
Reinigingsmiddelreservoir 1 l voor schuimlans	4	6.414-050.0					Extra reinigingsmiddelreservoir van 1 liter voor snel wisselen van het reinigingsmiddel (voor schuimlans 2.112-017.0 en 2.112-018.0).	<input type="checkbox"/>
Inno Foam-set								
Inno foam-set met reinigingsmid- delinjector	5	2.112-000.0					Hogedruk-schuimsysteem met dubbele lans (schuimsproeier en hogedrukstraal voor spoelen). Voor gebruik bij mobiele en stationaire hogedruk- en HDS-drukreinigers voor schoonmaken of desinfecteren.	<input type="checkbox"/>
Inno foam-set	6	2.112-008.0						<input type="checkbox"/>
Easy Foam-set								
Easy Foam-set met RM-injector	7	2.112-010.0					Hogedrukschuimsysteem voor gebruik met HD/HDS reinigings- en desinfectie-apparatuur. Schuimsproeier voor aansluiting op lans en hogedruk chemische injector met 0-5% precisiedoseerklap. De machinespecifieke sproeierset moet apart worden besteld.	<input type="checkbox"/>
Easy foam-set	8	2.112-011.0						<input type="checkbox"/>
Sproeiersets voor Inno / Easy Foam-set								
Sproeierset 060 Inno / Easy-set 600-700 l/h	9	2.111-018.0	600 - 700 l/u				Optimale aanpassing aan verschillende machinevermogens voor economisch gebruik.	<input type="checkbox"/>
Aanbouwset schuimsproeier								
Aanbouwset schuimsproeier	10	2.112-013.0					Voor het gedoseerd aanbrengen van schuimreinigingsmiddel in sanitaire ruimten en levensmiddelenindustrie, of waar een lange inwerktijd noodzakelijk is. Montage op de plaats van de hogedruksproeier	<input type="checkbox"/>

■ Bij de levering inbegrepen □ Beschikbaar toebehoren ▲ Verlengslang

HDS 6/14-4 C

1.170-900.0

KÄRCHER

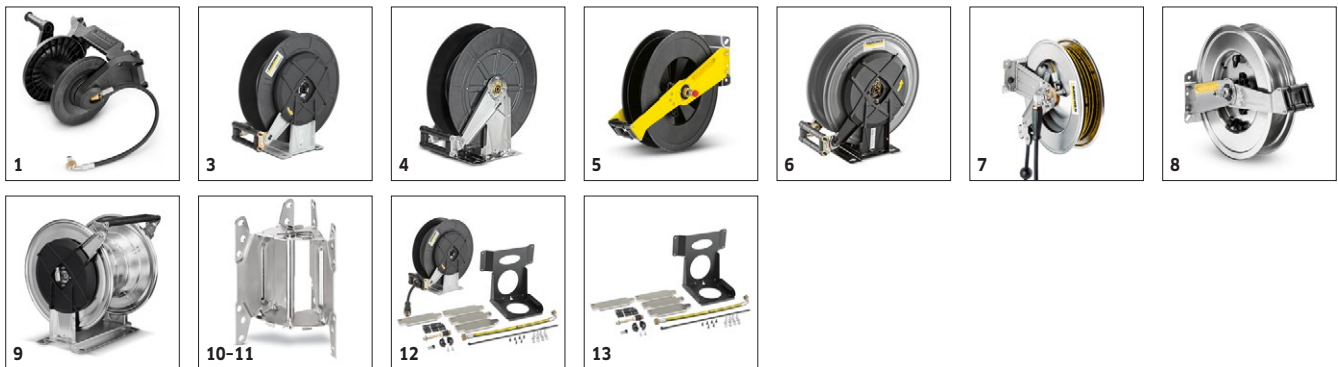

		Artikelnr.	Lengte			Prijs	Beschrijving	
Aanbouwset slanghaspel handmatig								
Aanbouwset slanghaspel kunststof voor HDS-compactklasse	1	2.110-010.0	20 m				Aanbouwset slanghaspel voor montage op apparaat. Voor het veilig en ruimtebesparend opbergen van de hogedrukslangen (met verbindingsslang naar de hogedrukuitgang van het apparaat). Onder druk draaibaar met aansluiting voor steeknippel.	<input type="checkbox"/>
Automatische, zelfopwindende slanghaspels voor wandmontage								
Wall-mounted hose reel	2	2.639-257.0	15 m				Veeraangedreven en gebruiksklare, automatische slanghaspel voor wandmontage. Vergemakkelijkt het hanteren van de hogedrukslang, verkort de insteltijden en verhoogt de arbeidsveiligheid.	<input type="checkbox"/>
Automatische slanghaspel, gepoedercoat staal/kunststof exclusief hogedrukslang	3	6.392-074.0	20 m				Automatische slanghaspel voor hogedrukslang van 20 m. De console is gemaakt in poedergecoat staal, de trommel in kunststof.	<input type="checkbox"/>
Automatische slanghaspel RVS/kunststof exclusief hogedrukslang	4	6.392-083.0	20 m				Automatische slanghaspel voor hogedrukslang van 20 m. De console is gemaakt in roestvrij staal, de trommel in kunststof.	<input type="checkbox"/>
Slanghaspel, automatisch, gelakt, HD-slang niet inbegrepen	5	6.392-106.0	20 m				Automatische slanghaspel van duurzaam kunststof. Gelakt stalen houder. Geschikt voor hogedrukslang van 20 m.	<input type="checkbox"/>
Slanghaspel, automatisch, basaltgrijs gelakt, hogedrukslang niet inbegrepen	6	6.392-105.0	20 m				Zelfoprollende slanghaspels bieden maximale veiligheid en comfort bij het op- en afrollen van de hogedrukslang. Bijvoorbeeld bestelnr. 6.110-011.0 (DN 8, 20 m, 315 bar) of bestelnr. 6.110-028.0 (DN 8, 20 m, 400 bar Longlife).	<input type="checkbox"/>
Slanghaspel, automatisch, RVS incl. draaibeugel, HD-slang niet inbegrepen	7	6.392-076.0	20 m				Automatische roestvrijstalen slanghaspel. Met zwenkbare houder. Geschikt voor hogedrukslang van 20 m.	<input type="checkbox"/>
Automatische RVS slanghaspel, exclusief hogedrukslang	8	6.392-122.0	20 m				Hoogwaardige, automatische stalen slanghaspel. Met name geschikt voor toepassingen in de voedingsmiddelenindustrie. Door het materiaal en de uitvoering roestwerend en met een waterdichte behuizing van de aandrijving. Koppeling voor hogedrukslangen met nippel.	<input type="checkbox"/>
Automatische slanghaspel -RVS	9	6.392-442.0	40 m				Zelfoprollende slanghaspels bieden maximale veiligheid en comfort bij het op- en afrollen van de hogedrukslang. Passende HD-hogedrukslang bijvoorbeeld bestelnr. 6.110-076.0 (DN 8, 40m, 400 bar, 1 x AVS-slanghaspelaansluiting).	<input type="checkbox"/>
Zwenkbare houder gepoedercoat	10	2.639-931.0					Zwenkbare houder voor wandmontage van automatische slanghaspel. Voor maximale actieradius en flexibiliteit van hogedrukslang. 120° roteerbaar. Gegalvaniseerd staal.	<input type="checkbox"/>
Zwenkbare houder RVS	11	2.641-867.0					Zwenk-wandhouder van hoogwaardig staal (voor 2.641-866). Voor maximale flexibiliteit en gemak bij het werken met de hogedrukslang.	<input type="checkbox"/>
Automatische, zelfopwindende bevestigingsset voor slanghaspel								
Aanbouwset voor automatische slanghaspel HDS-C	12	2.110-012.0					Complete aanbouwset automatische slanghaspel voor de HDS-compact-klasse. Zeer eenvoudige montage en alle apparaatfuncties zijn bereikbaar. Biedt maximaal comfort bij het op- en afrollen van de hogedrukslang. Levering omvat: automatische slanghaspel, hogedrukslang en alle aansluitpunten.	<input type="checkbox"/>
Aanbouwset houder automatische slanghaspel HDS C	13	2.110-013.0					Houder incl. aansluitmateriaal voor montage van een automatische slanghaspel op apparaten uit de HDS-compactklasse.	<input type="checkbox"/>

■ Bij de levering inbegrepen □ Beschikbaar toebehoren ▲ Verlengslang

HDS 6/14-4 C

1.170-900.0

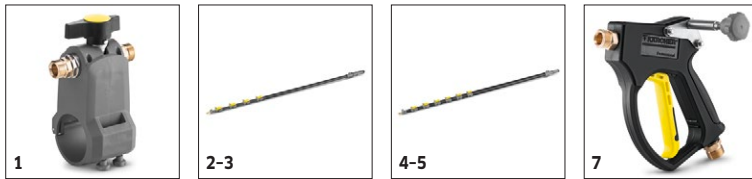

		Artikelnr.	Waterop- brengst	Watertoevoer temperatuur	Lengte	Lengte	Prijs	Beschrijving	
Teleskopstangen									
TL Lagedrukadapter	1	4.580-097.0		max. 40 °C				De TL-lagedrukadapter bestaat uit een kogelkraan voor montage zonder gereedschap op watervoerende telescoopstelen. Speciaal geschikt voor toepassing op roterende hogedrukborstels.	<input type="checkbox"/>
Telescoopsteel TL 7 F	2	4.762-609.0		max. 60 °C				Telescoopstelen TL 7 F met een reikwijdte tot wel 7 meter en gemaakt van stevig lichtgewicht glasvezel. Met praktische snelvergrendelingen voor eenvoudig in- en uitschuiven.	<input type="checkbox"/>
Telescoopstelen watervoerend TL 7 H	3	4.762-610.0		max. 60 °C				Multifunctionele watervoerende hybride telescoopsteel TL 7 H, gemaakt van een koolstof-glasvezelmengsel dat zowel zeer stijf als licht van gewicht is. Dankzij de snelvergrendelingen gemakkelijk uitschuifbaar. Reikwijdte tot 7 m.	<input type="checkbox"/>
Telescoopsteel watervoerend TL 10 H	4	4.762-611.0		max. 60 °C				Reikwijdte tot max. 10 meter: hybride telescoopsteel watervoerend TL 10 H. Bestaat uit Carbon-Glasvezel-Composiet en is multifunctioneel inzetbaar. Gemakkelijk in- en uitschuiven dankzij snelvergrendelingen.	<input type="checkbox"/>
Telescoopstelen TL 10 C	5	4.762-612.0		max. 60 °C				Carbon-fiber telescoopstelen TL 10 C. Met een reikwijdte tot wel 10 meter en handige snelsluitingen. Multifunctioneel inzetbaar voor het reinigen van ramen, gevels en zonnepanelen.	<input type="checkbox"/>
Telescoopsteel TL 14 C	6	4.762-613.0		max. 60 °C				Maximale stijfheid bij een minimaal gewicht: telescoopsteel TL 14 C uit carbon-fiber. Enorme reikwijdte van 14 meter, multifunctioneel inzetbaar en eenvoudig in gebruik dankzij snelvergrendelingen.	<input type="checkbox"/>
TL hogedrukadapter	7	4.775-154.0		max. 60 °C				TL hogedrukadapter: Flexibel gemonteerd hogedrukpistool voor hogedrukreiniging met telescoopstelen. Ergonomisch, eenvoudig te monteren, geschikt voor rechts- en linkshandigen.	<input type="checkbox"/>

■ Bij de levering inbegrepen □ Beschikbaar toebehoren ▲ Verlengslang

HDS 6/14-4 C

1.170-900.0



1-2



3



4

		Artikelnr.	Sproeier-grootte				Prijs	Beschrijving	
Natstraalset (zonder sproeier)									
Natstraalset met hoeveelheidsregeling (zonder sproeiers)	1	4.115-000.0						Probleemloos verf, roest en kalk verwijderen: Kärcher straal sproeieropzetstuk met volumestroomcontrole voor het toevoegen van schuurmiddel aan de hogedrukstraal.	<input type="checkbox"/>
Natstraalset zonder hoeveelheidsregeling (sproeiers niet meegeleverd)	2	4.115-006.0						Probleemloos verf, roest en kalk verwijderen: Kärcher straal sproeieropzetstuk met volumestroomcontrole voor het toevoegen van schuurmiddel aan de hogedrukstraal. Zonder volumestroom.	<input type="checkbox"/>
Sproeiersets voor natstraalset									
Sproeierset voor natstraalset 040	3	2.112-019.0	40					Speciale sproeierset met natstraalsproeier en opzetstuk. Voor optimale prestaties van de Kärcher natstraalset. Alleen in combinatie met natstraalset 4.115-000.0 4.115-006.0.	<input type="checkbox"/>
Boriumcarbidesproeier									
Boriumcarbidesproeier, voor apparaten tot 1000 l/u	4	6.415-084.0	6 mm					Naast straalpakketten. Zeer slijtvaste sproeier met boorcarbidekop voor continu bedrijf.	<input type="checkbox"/>

■ Bij de levering inbegrepen □ Beschikbaar toebehoren ▲ Verlengslang

HDS 6/14-4 C

1.170-900.0



		Artikelnr.				Prijs	Beschrijving	
Aanbouwsset voor kraantransport								
Aanbouwsset voor verlading per kraan voor de HDS-compactklasse	1	2.642-638.0					Moeiteloos verladen met een kraan.	<input type="checkbox"/>
Aanbouwsset vlambewaking								
Aanbouwsset vlambewaking voor HDS-compactklasse	2	2.642-711.0					Een lichtsensor bewaakt de brandervlam. Als de vlam uitgaat wordt de aanvoer van brandstof onderbroken.	<input type="checkbox"/>

■ Bij de levering inbegrepen □ Beschikbaar toebehoren ▲ Verlengslang

HDS 6/14-4 C

1.170-900.0

KÄRCHER

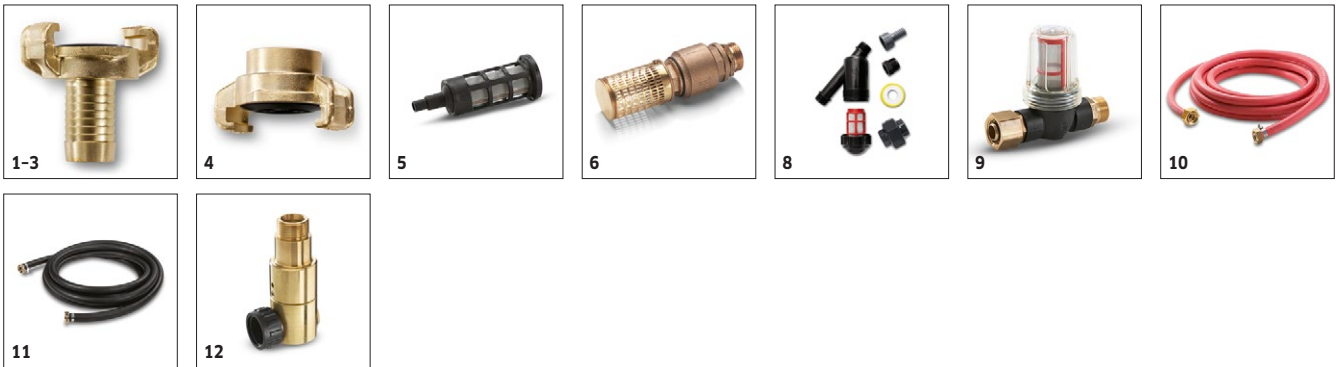

		Artikelnr.				Prijs	Beschrijving	
Geka-koppeling								
Geka-koppeling met slangaansluiting, R 1/2"	1	6.388-461.0					Met slangaansluiting	<input type="checkbox"/>
Geka-koppeling met slangaansluiting, R 3/4"	2	6.388-455.0						<input type="checkbox"/>
Geka-koppeling met slangaansluiting, R 1"	3	6.388-465.0					met slangaansluiting	<input type="checkbox"/>
Geka-koppeling met binnendraad, R 1"	4	6.388-458.0					Met binnendraad	<input type="checkbox"/>
Aanzuigfilter								
Wateraanzuigfilter	5	6.414-956.0					Voor het aanzuigen van water uit vijvers, voorraadtanks en dergelijke, filteromhulsel van polyamide, zeef van roestvrij staal, maaswijdte 800 µm, aansluiting R 3/4" en R 1", zonder terugslagklep	<input type="checkbox"/>
Aanzuigfilter met terugslagklep	6	4.730-012.0					Met messing terugslagventiel	<input type="checkbox"/>
Waterfijnfilter								
Waterfijnfilter universeel, 25 µm	7	2.637-020.0					Water-fijnfilter, maaswijdte 25 µm, max. temperatuur 50°C. Beschermt het apparaat tegen vuildeeltjes in het water. Watervolume tot 1.200 l/u, 3/4" aansluiting, met 1" adapter.	<input type="checkbox"/>
Waterfijnfilter, met adapter	8	4.730-102.0					Montage aan ingang apparaat, 80 µm	<input type="checkbox"/>
Waterfijnfilter, 100 µm, R 1"	9	2.638-270.0					Montage aan ingang apparaat, 150 µm	<input type="checkbox"/>
Watertoevoerslang								
Watertoevoerslang	10	4.440-038.0					NW 13 R1" / R 3/4", tot 30 °C	<input type="checkbox"/>
	11	4.440-207.0					NW 19 R1" / R 3/4", tot 85 °C, voor aanzuiging	<input type="checkbox"/>
Terugslagventiel								
Terugslagventiel	12	2.641-374.0					Voorkomt bij onderdruk in de waterleiding dat er reinigingsmiddel in het drinkwatercircuit komt.- Bestand tegen warm water tot 80 °C- Conform de norm EN 12729 type BA- Ingebouwde beveiliging tegen lekkage	<input type="checkbox"/>

■ Bij de levering inbegrepen □ Beschikbaar toebehoren ▲ Verlengslang

HDS 6/14-4 C

1.170-900.0

KÄRCHER



		Artikelnr.	Waterop- brengst			Prijs	Beschrijving	
Monteerbare wasborstel								
Apart te bevestigen wasborstel	1	4.113-001.0					Voor universeel gebruik bij oppervlaktereiniging. Bevestiging met klemstuk direct op de -spuitlans. Aansluiting M18x1,5.	<input type="checkbox"/>
Roterende wasborstels								
Roterende wasborstel voor apparaten < 800 l/u, nylon borstelhaaren	2	4.113-004.0	500 - 800 l/u				De roterende wasborstel verwijdert fijn stof en grauwsluier van alle oppervlakken. Temperatuurbestendig tot 60°C. (M 18 x 1,5, borstelinzet kan worden vervangen.)	<input type="checkbox"/>
Roterende wasborstel voor apparaten < 800 l/u, borstels van natuurhaar	3	4.113-003.0	500 - 800 l/u				Door de waterstraal aangedreven. Voor het behoedzaam verwijderen van fijn stof en grauwsluier van alle oppervlakken. Temperatuurbestendig tot 60°C, M 18 x 1,5 (borstelinzet kan worden vervangen).	<input type="checkbox"/>

■ Bij de levering inbegrepen □ Beschikbaar toebehoren ▲ Verlengslang



DOORNENBAL
Reinigingssystemen

Kruisboog 41 | 3905 TE | Veenendaal
0318-514705

info@doornenbalbv.nl
www.doornenbalbv.nl